



# THE **FRENCH TOUCH**

# UN COMPROMISO RESPONSABLE

La ecorresponsabilidad se ha convertido, desde hace años, en uno de los pilares de JVD. El compromiso de la empresa en este ámbito es mayor cada día, y en la actualidad alcanza a todos sus estratos. Muy anclada a la noción de transmisión, JVD considera un orgullo participar en una transición ecológica que persigue el bienestar de todos.



## GREEN DESDE SUS ORÍGENES

¡Quizás le parezca una locura, pero si nuestros productos duran 20 años y nunca tiene usted que sustituirlos, estaremos encantados! En JVD, diseñamos productos de calidad con voluntad de perdurar.



### 1

#### TRABAJAR Y PROTEGER

Estamos convencidos de que la estrategia de hoy consiste en mejorar el futuro. Todos los equipos de JVD se esfuerzan por pensar en todo y marcar la diferencia. El diseño, la fabricación, el transporte, el uso, el servicio posventa, o incluso el reciclaje: cada detalle cuenta.



### 2

#### ECODISEÑO

Hervidores disponibles en tamaños más pequeños para reducir el consumo de agua, minibares dotados con sistemas de absorción de calor sin gases de efecto invernadero, y bandejas de madera certificada FSC (procedente de bosques con gestión sostenible).

# ÍNDICE

## 3

### MATERIAS PRIMAS Y COLABORADORES

Ecorresponsabilidad significa también elegir nuestras materias primas y a nuestros colaboradores. Siempre que es posible, damos prioridad a los colaboradores más cercanos a nuestra unidad de fabricación, para reducir el impacto ambiental del transporte. Llevamos años haciendo perdurar una experiencia y fomentando con ello la capacidad de innovación de nuestros proveedores. Como nos preocupa nuestro impacto social, contamos con el apoyo de las asociaciones de la economía social y solidaria.

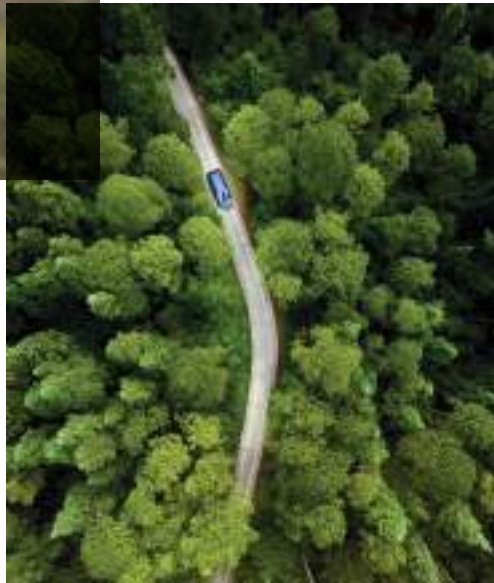

## 4

### FABRICACIÓN

Todos nuestros residuos se clasifican y recogen, para enviarse a un centro de tratamiento y reciclaje. Por ejemplo, las cajas de cartón de nuestros proveedores se reutilizan para nuestros envíos, y el papel se tritura y luego se utiliza para amortiguar los productos enviados. ¿Y el resto? ¡Lo revalorizan empresas de la zona!

## 5

### LOGÍSTICA

Nuestros embalajes están diseñados para un doble propósito: proteger la integridad de la mercancía transportada y servir como plantilla de instalación. Por lo tanto, nuestra huella de carbono se reduce gracias a estas optimizaciones sencillas y significativas.

## 6

### COMBATIR LA OBSOLESCENCIA PROGRAMADA

Los productos de JVD están diseñados y comprobados para poderse reparar. Hay repuestos disponibles para nuestros dispositivos durante 10 años. Se trata de productos de calidad con voluntad de utilizarse y funcionar prolongadamente.

**P.4 > P.7**

### SECADORES DE PELO

**P.8 > P.14**

### ESPEJOS

**P.15 > P.20**

### ACCESORIOS DE BAÑO

**P.21 > P.22**

### MINIBARES

**P.23 > P.26**

### CAJAS FUERTES

**P.27 > P.32**

### BANDEJAS DE BIENVENIDA

**P.33 > P.42**

### ACCESORIOS DE HABITACIÓN

**P.43 > P.47**

### ZONAS COMUNES

**P.48 > P.49**

### LAS COLECCIONES



***SECADOR***  
**DE PELO**



# GAMA LIGHTOUCH® SECADOR DE PELO



## LA GAMA LIGHTOUCH

La gama LighTouch se ha diseñado específicamente para satisfacer las necesidades de un hotel. Su empuñadura patentada ya ha conquistado a miles de hoteles de todo el mundo. Sus múltiples versiones en cuanto a potencia, colores y soportes permiten encontrar la solución adecuada para cualquier entorno.



## ALTEO ENCHUFE



### LOS PUNTOS FUERTES DE LOS PRODUCTOS

- Potencia de 1.875 W\*
- Empuñadura patentada LighTouch® que pone en marcha el aparato al agarrarlo
- Equipado con un sistema ionizante

### ESPECIFICACIONES

- Alimentación: 230 V - 50/60 Hz
- Seis configuraciones de secado
- Caudal de aire: 70 y 115 m³/h
- Tres temperaturas (una de ellas fría)
- Filtro trasero extraíble
- IP21
- Alteo enchufe: volumen 2<sup>1</sup>
- Alteo soporte: volumen 3
- Clase II
- Dos años de garantía

### Dimensiones:

- Alteo enchufe: H.205 x L.245 x P.84 mm
- Alteo soporte: H.258 x L.227 x P.100 mm
- Cable espiral (plegado/extendido): 700 / 2.050 mm



REF 8 22 1139  
Alteo cromado 1.875 W  
+ enchufe



REF 8 22 711  
Alteo gris metalizado  
1.800 W + enchufe

(Serie limitada)



REF 8 22 1044  
Alteo negro 1.875 W  
+ enchufe



REF 8 22 1140  
Alteo negro mate 1.875 W  
+ enchufe



REF 8 22 1043  
Alteo blanco 1.875 W  
+ enchufe

## ALTEO SOPORTE



○ Blanco ● Negro

Alteo 1.875 W + soporte base

REF 8 22 1175 REF 8 22 1178

Alteo 1.875 W + soporte con toma de afeitado monotensión

REF 8 22 1176 REF 8 22 1179

Alteo 1.875 W + soporte con toma de afeitado bitensión

REF 8 22 1177 REF 8 22 1180

Instalación en volumen 2, si el cable no está bloqueado por un soporte.  
\* Salvo Alteo gris metalizado: 1.800 W

# SECADOR DE PELO

## LINEO



REF 8 22 1330  
Lineo negro 1.600 W  
+ enchufe



REF 8 22 1329  
Lineo blanco 1.600 W  
+ enchufe

### LOS PUNTOS FUERTES DE LOS PRODUCTOS

- Plegable
- Potencia de 1.600 W
- Seis configuraciones de secado
- Equipado con un sistema ionizante

### ESPECIFICACIONES

- Alimentación: 230 V - 50/60 Hz
- Seis configuraciones de secado:
- Caudal de aire: 55 y 75 m<sup>3</sup>/h
- Tres temperaturas
- Un interruptor para la posición fría
- Filtro trasero extraíble
- IP20
- Volumen 2<sup>1</sup>
- Clase II
- Dos años de garantía

### Dimensiones:

- Extendido L.240 x H.280 x P.85 mm
- Plegado L.240 x H.130 x P.85 mm
- Cable espiral (plegado/extendido): 700 / 3.230 mm

## PICCOLO SOPORTE



REF 8 22 936  
Piccolo soporte,  
doble voltaje

**COMPACT**  
ANCHURA: 145 MM

### LOS PUNTOS FUERTES DE LOS PRODUCTOS

- Compacto
- Potencia de 1.200 W

### ESPECIFICACIONES

- Alimentación: 230 V - 115 V - 50/60 Hz
- Dos configuraciones de secado:
- Caudal de aire: 45 y 70 m<sup>3</sup>/h
- IP20
- Piccolo soporte: volumen 3
- Clase II
- Dos años de garantía

### Dimensiones:

- Piccolo soporte: L.145 x H.212 x P.86 mm
- Cable espiral (plegado/extendido): 390 / 1.430 mm

## PAGGIO

MADE  
IN FRANCE



REF 8 22 284  
Paggio blanco con base

REF 8 22 248  
Paggio marfil con base

**COMPACT**  
ANCHURA: 145 MM

### LOS PUNTOS FUERTES DE LOS PRODUCTOS

- Potencia de 1.250 W
- Posición a derechas o a izquierdas
- Compacto (posibilidad de instalarlo en un cajón)

### ESPECIFICACIONES

- Alimentación: 230 V - 50 Hz
- Dos configuraciones de secado:
- Caudal de aire: 38 y 76 m<sup>3</sup>/h
- Clase II
- IP21
- Volumen 3
- Dos años de garantía
- Dim.: L.120 x H.180 x P.90 mm
- Cable espiral (plegado/extendido): 500 / 2.220 mm

*Instalación en volumen 2, si el cable no está bloqueado por un soporte.*

# SECADOR DE PELO

## PACK SECADOR DE PELO + SOPORTE UNIVERSAL

MADE IN FRANCE



Blanco  Negro

Alteo + Soporte universal 1.875 W REF 8 22 1627 REF 8 22 1626

Clipper + Soporte universal 1.400 W REF 8 22 1629 REF 8 22 1628

Ibiza + Soporte universal 1.875 W REF 8 22 1631 REF 8 22 1630

Calisto + Soporte universal 2.000 W REF 8 22 1632

### LOS PUNTOS FUERTES DE LOS PRODUCTOS

- Precableado para una instalación rápida
- Orientable 180°
- Made in France

### ESPECIFICACIONES

- Colores: negro o blanco
- Material: ABS
- Dim. solamente del soporte: H.45 x L. 100 x P. 185 mm

ALTEO / CLIPPER / IBIZA:  
Dos años de garantía

CALISTO:  
Tres años de garantía

## SOPORTE ANTIRROBO MURAL CROMADO



Cromado

Soporte para Alteo REF 8 66 950

Soporte para Brittony REF 8 66 951

Soporte para Clipper II REF 8 66 951

Soporte para Ibiza REF 8 66 950

Soporte para Eden REF 8 66 1270

### LOS PUNTOS FUERTES DE LOS PRODUCTOS

- 2 en 1: antirrobo + soporte. Posibilidad de bloquear el cable de alimentación con el soporte de pared cromado

### ESPECIFICACIONES

- Colores: cromado
- Material: aleación de zinc y plástico
- 8 66 950/8 66 951:  
- Dim.: L.127 x L.90 x H.55 mm
- 8 66 1270:  
- Dim.: L.105 x L.73 x H.55 mm
- 8 66 950:  
- Diámetro interior: 75 mm
- 8 66 951:  
- Diámetro interior: 68 mm
- 8 66 1270:  
- Diámetro interior: 58 mm

## BOLSA PARA SECADOR DE PELO



Negro

Bolsa para secador de pelo REF 2 50 2370

### LOS PUNTOS FUERTES DE LOS PRODUCTOS

- Compatible con todos los secadores de pelo JVD
- Cordón de apriete de doble lazo para cerrar sólo con tirar

### ESPECIFICACIONES

- Colores: negro
- Acabado exterior: imitación terciopelo
- Dim. : H.330 x L.270 mm



***ESPEJOS***



# ESPEJOS

Nuestros espejos son el resultado de una alquimia entre innovación, eficacia y diseño. Invitan a los huéspedes a vivir una experiencia única con total sencillez.

## **SIN CONEXIÓN ELÉCTRICA**

Nuestros espejos Cosmos, Galaxy y Eclips funcionan con una pila de litio y un sistema de autoapagado al cabo de tres minutos que les garantiza una vida útil de entre 3 y 5 años.  
Dispondrá usted de una seguridad eléctrica total, pudiendo instalarlos en todos los volúmenes del baño.

## **DISEÑO Y FABRICACIÓN FRANCESES**

Obra de nuestro departamento de diseño, y especialmente pensados para su uso en los baños de los hoteles, nuestros espejos iluminados se fabrican en Nantes (Francia).

## **INCLINABLE A VOLUNTAD**

Gracias a su eje de rotación doble o triple, nuestros espejos ofrecen el mejor reflejo posible para sus clientes.

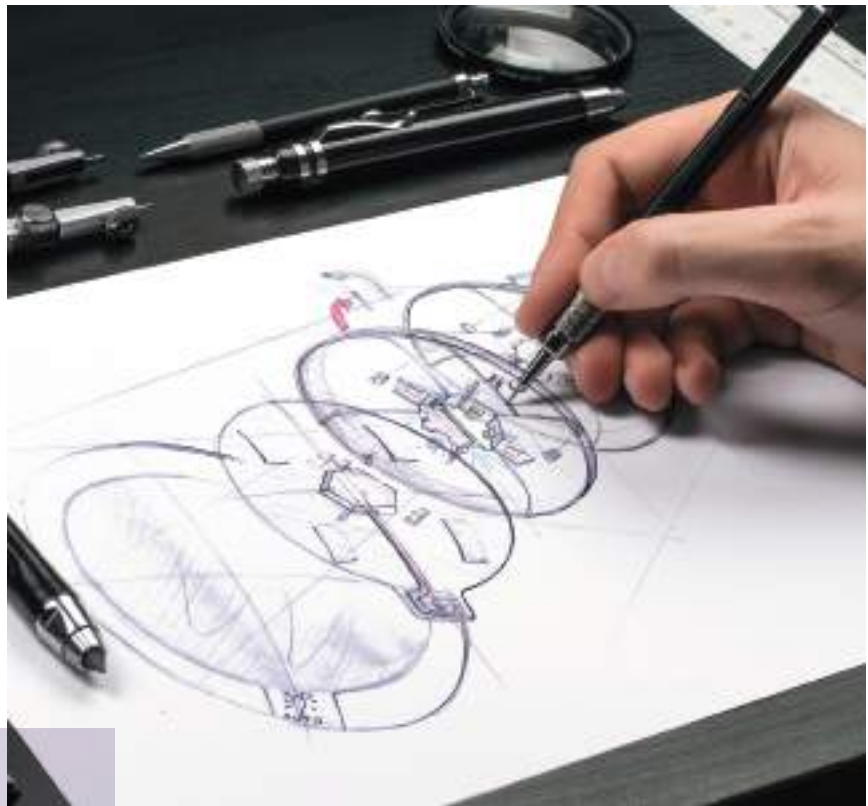

## **UNAS PALABRAS DEL DISEÑADOR**

*Los espejos nos invitan a entrar en una dimensión distinta. La función de visión aumentada de un espejo nos permite entrar en un nuevo universo donde todo es más grande. Quería que este viaje nos llevara aún más lejos, y he diseñado este espejo inspirándome en un platillo volante. He incorporado un revolucionario «motor» único en el mercado que funciona con una pila. He estructurado el conjunto alrededor de una base cromada a la que he añadido una corona de luz que recuerda a los anillos de Saturno. Por último, he incluido un interruptor capacitivo casi mágico.*

Jean-Guy de Russé

## **ECORRESPONSABLE**

Nuestros espejos iluminados cuentan con un sistema LED que maximiza su vida útil sin tener que cambiar la bombilla, y que reduce el consumo de energía.

# ESPEJOS ILUMINADOS

## **COSMOS CON PILAS**

MADE  
IN FRANCE 



REF 8 66 1136

Cosmos luminoso negro  
Brazo de latón cromado tubular

REF 8 66 1304

Cosmos luminoso cromado  
Brazo de latón cromado tubular

REF 8 66 1132

Cosmos luminoso negro  
Brazo de latón cromado  
plano



REF 8 66 1305

Cosmos luminoso cromado  
Brazo de latón cromado plano

### LOS PUNTOS FUERTES DE LOS PRODUCTOS



Iluminación LED  
alrededor de todo el  
espejo



Visión  
aumentada x5



Instalación sin  
conexión eléctrica

### ESPECIFICACIONES

- Funciona con una pila de litio estándar (LR20 / 3,6 V) incluida en el embalaje
- Encendido por sistema sensitivo
- Temporización: 3 minutos
- Duración de la pila: ± 3 años en función del uso
- Visión aumentada x 5
- 2 versiones de brazos disponibles:
- En latón cromado tubular: 4 articulaciones
- En latón cromado plano: 3 articulaciones
- Dos años de garantía
- Dim. (brazo plano):  
L.225 x H.225 x P.100/240 mm
- Dim. (brazo tubular):  
L.255 x H.290 x P.100/350 mm
- Diámetro del espejo: 225 mm

# ESPEJOS ILUMINADOS

## ***GALAXY CON PILAS***

MADE IN FRANCE

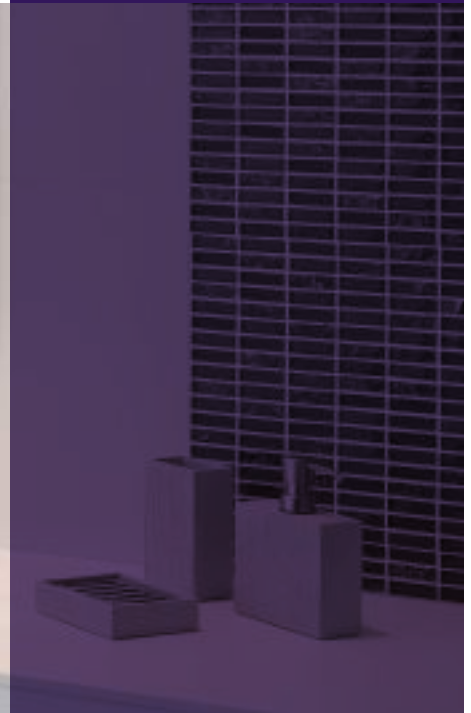

REF **8 66 768**  
Galaxy luminoso negro  
Brazo de latón cromado tubular



REF **8 66 964**  
Galaxy luminoso negro Brazo  
de latón cromado plano



REF **8 66 986**  
Galaxy sobre pie

### LOS PUNTOS FUERTES DE LOS PRODUCTOS



Doble iluminación LED



Visión aumentada x3



Instalación sin conexión eléctrica

### ESPECIFICACIONES

- Funciona con una pila de litio estándar (LR20 / 3,6 V) incluida en el embalaje
- Encendido por sistema sensitivo
- Temporización: 3 minutos
- Duración de la pila: ± 3 años en función del uso
- Visión aumentada x 3
- 2 versiones de brazos disponibles:
- En latón cromado tubular: 4 articulaciones
- En latón cromado plano: 3 articulaciones
- Dos años de garantía
- Dim. (brazo plano): L.200 x H.220 x P.90/230 mm
- Dim. (brazo tubular): L.200 x H.290 x P.65/330 mm
- Superficie del espejo: 200 x 200 mm

# ESPEJOS ILUMINADOS

## ECLIPS CON PILAS

MADE  
IN FRANCE 



REF **8 66 965**  
Eclips cuadrado luminoso negro Brazo de latón cromado plano



REF **8 66 610**  
Eclips cuadrado luminoso negro Brazo de latón cromado tubular

REF **8 66 966**  
Eclips cuadrado sencillo negro Brazo de latón cromado plano

REF **8 66 609**  
Eclips cuadrado sencillo negro Brazo de latón cromado tubular

REF **8 66 967**  
Eclips redondo luminoso negro Brazo de latón cromado plano

REF **8 66 655**  
Eclips redondo luminoso negro Brazo de latón cromado tubular



### LOS PUNTOS FUERTES DE LOS PRODUCTOS

- Iluminación LED
- Visión aumentada x3
- Instalación sin conexión eléctrica

### ESPECIFICACIONES

- Funciona con una pila de litio estándar (LR20 / 3,6 V) incluida en el embalaje
- Encendido por sistema sensible
- Temporización: 3 minutos
- Duración de la pila: ± 5 años en función del uso
- Visión aumentada x 3
- 2 versiones de brazos disponibles:
- En latón cromado tubular: 4 articulaciones
- En latón cromado plano: 3 articulaciones
- Dos años de garantía

#### Dimensiones del modelo redondo:

- Brazo plano: L.180 x H.195 x P.80/230 mm
- Brazo tubular: L.180 x H.285 x P.65/330 mm
- Diámetro del espejo: 180 mm

#### Dimensiones del modelo cuadrado:

- Brazo plano: L.180 x H.195 x P.90/230 mm
- Brazo tubular: L.180 x H.270 x P.65/330 mm
- Superficie del espejo: 180 x 180 mm



# ESPEJOS ILUMINADOS

## CELESTE CON ENCHUFE A LA RED ELÉCTRICA

**NEW**



REF **8 66 1651**

Celeste redondo iluminado  
Brazo de latón cromado tubular



**DOS CLASES DE ILUMINACIÓN DISPONIBLES**  
LUZ BLANCA CÁLIDA O FRÍA



**PRÁCTICA**  
DETECTOR TÁCTIL  
SMARTECH® BLUE

### LOS PUNTOS FUERTES DE LOS PRODUCTOS



Dos clases de iluminación disponibles: luz blanca cálida o fría.



Visión aumentada x3



Detector capacitivo SmarTech® Blue

### ESPECIFICACIONES

- 220 V - 240 V
- Diámetro del espejo: 200 mm
- Brazo doble de pared
- Visión aumentada x3
- Iluminación LED
- Luz blanca cálida o fría
- Parada manual / Apagado automático en 15 minutos
- Latón (resistente a la oxidación)
- Acabado: cromado
- Clase II
- Dos años de garantía
- Dim. L.460 x H.160 mm
- Diámetro del espejo: 235 mm

# ESPEJOS DE DOBLE CARA

## FIESTA SOBRE PIE



**NEW**



REF 8 66 1688  
Fiesta negro  
mate sobre pie



REF 8 66 1514  
Fiesta cromado sobre pie



REF 8 66 1515  
Fiesta oro sobre pie

### LOS PUNTOS FUERTES DE LOS PRODUCTOS

- Espejo de doble cara (normal y visión aumentada x3)
- Tres acabados para elegir
- Brazo de latón cromado tubular

### ESPECIFICACIONES

- Dim. : L.130 x H.365. P.200 mm
- Diámetro del espejo: 200 mm

## FIESTA MURAL

**NEW**

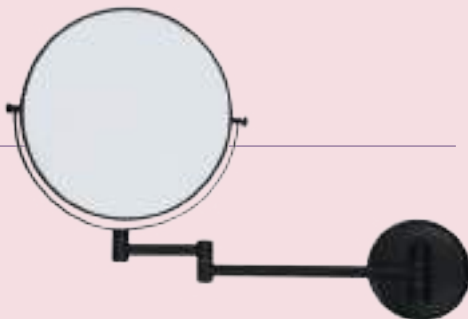

REF 8 66 1687  
Fiesta negro mate



REF 8 66 1510  
Fiesta cromado



REF 8 66 1511  
Fiesta oro

### LOS PUNTOS FUERTES DE LOS PRODUCTOS

- Espejo de doble cara (normal y visión aumentada x3)
- Tres acabados para elegir
- Brazo de latón cromado tubular

### ESPECIFICACIONES

- Dim. : L.230 x H.300. P.305 mm
- Diámetro del espejo: 200 mm



# ***ACCESORIOS*** **DE CUARTO DE BAÑO**

# ACCESORIOS DE BAÑO

## ORCHESTRO

DESIGNED IN FRANCE 

NEW



REF 8 66 1587

Bandeja para cuarto de baño Orchestra blanca



REF 8 66 1596

Bandeja para cuarto de baño Orchestra negra



REF 8 66 1588

Bandeja secundaria para cuarto de baño Orchestra blanca



REF 8 66 1589

Bandeja secundaria para cuarto de baño Orchestra madera



REF 8 66 1597

Bandeja secundaria para cuarto de baño Orchestra negra

### LOS PUNTOS FUERTES DE LOS PRODUCTOS

- Modular
- Limpieza sencilla
- Resistente al agua

### ESPECIFICACIONES

- Colores: blanco, negro y/o madera

#### Dimensiones:

- Bandeja para cuarto de baño Orchestra blanca: L.321 x P.155 x H.25 mm
- Bandeja secundaria para cuarto de baño Orchestra (Ref 8 66 1588 / Ref 8 66 1589): L.150 x P.155 x H.25 mm

## BANDEJA STYLUS



REF 8 66 762  
Minibandeja Stylus

### LOS PUNTOS FUERTES DE LOS PRODUCTOS

- Diseño
- Limpieza sencilla

### ESPECIFICACIONES

- Material: bambú
- Color natural y cálido
- Cuatro zapatas de protección
- Tratamiento contra la humedad
- Dim.: L.275 x P.140 x H.25 mm / 260 g

## BANDEJA ZEN LINE



REF 8 66 887  
Minibandeja Zen Line II blanca



REF 8 66 893  
Minibandeja Zen Line II negra

### LOS PUNTOS FUERTES DE LOS PRODUCTOS

- Resistente a las quemaduras
- Acabado antimanchas

### ESPECIFICACIONES

- Dos colores para elegir: blanco y negro
- Dim.: L.295 x P.155 x H.10 mm / 368 g



# ACCESORIOS DE BAÑO

**ISSS**

MADE IN FRANCE

**NEW**

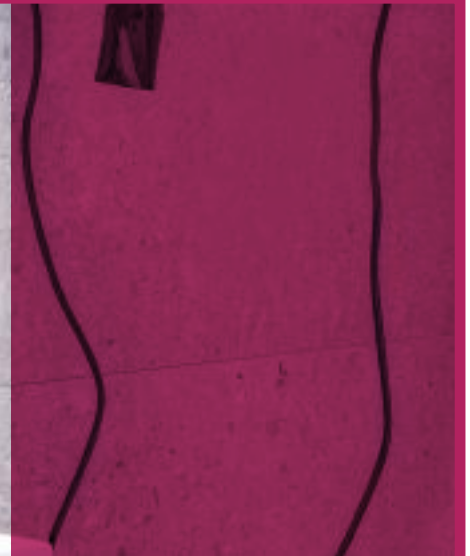

REF 8 44 1767  
Isiss negro



REF 8 44 1768  
Isiss blanco

### LOS PUNTOS FUERTES DE LOS PRODUCTOS

- Ecológico y económico: depósito reutilizable
- Se suministran tres etiquetas (Jabón, Champú y Loción)
- Sistema antirrobo incluido

### ESPECIFICACIONES

- Depósito bloqueado mediante un sistema de llave
- Capacidad: 300 mL
- Material: ABS
- Caudal: 1 mL por pulsación
- Depósito transparente
- Se suministra una etiqueta de acabado escarchado
- Satisface la política HACCP
- Un año de garantía
- Dim. : L.75 x H.202 x P.58 mm

## SANIBOX DISPENSADORES



○ Blanco    ● Cromado    ● Negro    ● Negro mate

Caja de pañuelos cuadrada Sanibox

REF 8 99 1307    REF 8 99 1314    REF 8 99 1312

Caja de pañuelos rectangular Sanibox

REF 8 99 1306    REF 8 99 1313    REF 8 99 1311



Dispensador de bolsitas higiénicas Sanibox

○ Blanco    ● Cromado

REF 8 99 1308    REF 8 99 1315

+ REF 8 88 1316  
Bolsitas de higiene femenina  
(lote de 48 recargas de 25 bolsitas)

### LOS PUNTOS FUERTES DE LOS PRODUCTOS

- Gama completa y armoniosa
- Cuatro acabados elegantes: blanco, cromado, negro y negro mate

### ESPECIFICACIONES

- Material: ABS
- Posibilidad de fijar a la pared las cajas rectangulares
- Dim. (caja de pañuelos cuadrada): L.135 x H.130 x P.135 mm
- Dim. (caja de pañuelos rectangular): L.142 x H.60 x P.260 mm
- Dim. (dispensador de bolsitas higiénicas): L.98 x H.137 x P.26 mm

# ACCESORIOS DE BAÑO

**DYNA**

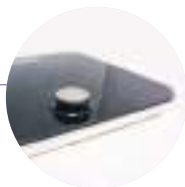



**INNOVACIÓN**  
PARA RECARGARLA, BASTA  
CON PRESIONAR EL BOTÓN

REF 8 66 1527  
Báscula Dyna

ECO  
CONCEPTION

## LOS PUNTOS FUERTES DE LOS PRODUCTOS

-  Funciona sin pilas
-  Visualización alternativa del peso en libras y en kilos
-  Ultrafina (sólo 25 mm)

## ESPECIFICACIONES

- Funciona sin pilas
- Apagado automático
- Pantalla LCD
- Visualización en kilos o libras
- Superficie de vidrio templado de 5 mm
- Carga máxima: 180 kg
- Dos años de garantía
- Dim.: L.300 x H.25 x P.300 mm

**ELAN**



REF 8 66 1146  
Elan clásico silver

## LOS PUNTOS FUERTES DE LOS PRODUCTOS

- Diseño extraplano
- Visualización alternativa del peso en libras y en kilos

## ESPECIFICACIONES

- Funciona con dos pilas AA incluidas en el embalaje
- Encendido por sistema sensitivo
- Apagado automático
- Pantalla LCD retroiluminada
- Carga máxima: 180 kg
- Dos años de garantía
- Dim.: L.370 x H.18 x P.200 mm

# PAPELERA REDONDA

**NEW**



REF 8 99 1785  
Papelera con pedal 3 L negro mate

REF 8 99 1786  
Papelera con pedal 5 L negro mate



REF 8 99 435  
Papelera con pedal 3 L acero inoxidable bruñido

REF 8 99 436  
Papelera con pedal 5 L acero inoxidable bruñido



REF 8 99 432  
Papelera con pedal 3 L blanco





















REF 8 99 433  
Papelera con pedal 5 L blanco

## LOS PUNTOS FUERTES DE LOS PRODUCTOS

- Depósito interior de plástico
- Diseño antifuego
- Material liso muy sencillo de limpiar

## ESPECIFICACIONES

- Material: exterior de metal
- Depósito interior de plástico
- Protección de caucho en la base
- Mecanismo de apertura resistente: totalmente metálico
- Una mayor adherencia al suelo gracias a dos zapatas de caucho
- Colores: negro mate, acero inoxidable bruñido (18/0) y blanco
- Dim. (3 L): Ø.167 x H.270 mm
- Dim. (5 L): Ø.203 x H.284 mm

TOALLEROS	CROMADO	NEW	ARGO BLACK
<p>REF 8 99 1440 Toallero sencillo</p>  <p>REF 8 99 1441 Toallero doble</p>  <p>REF 8 99 1442 Toallero múltiple</p> 	<p><b>ESPECIFICACIONES</b></p> <ul style="list-style-type: none"> <li>- Material: acero inoxidable 304</li> <li>- Dim. (toallero sencillo): L.647 x H. 56 x P.80 mm</li> <li>- Dim. (toallero doble): L.652 x H.56 x P.130 mm</li> <li>- Dim. (toallero múltiple): L.647 x H.125 x P.130 mm</li> </ul>	<p><b>REF 8 99 1776</b> Toallero sencillo negro mate</p>  <p><b>REF 8 99 1777</b> Toallero doble negro mate</p>  <p><b>REF 8 99 1778</b> Toallero múltiple negro mate</p>  <p><b>REF 8 99 1779</b> Aro toallero negro mate</p> 	<p><b>ESPECIFICACIONES</b></p> <ul style="list-style-type: none"> <li>- Acero inoxidable 304</li> <li>- Acabado negro mate</li> </ul> <p><b>8 99 1776:</b> - Dim. : H.60 x L.577 x P.80 mm</p> <p><b>8 99 1777:</b> - Dim. : H.60 x L.577 x P.120 mm</p> <p><b>8 99 1778:</b> - Dim. : H.140 x L.577 x P.232 mm</p> <p><b>8 99 1779:</b> - Dim. : H.185 x L.180 x P.85 mm</p>
<p><b>JABONERAS Y BARRAS</b></p> <p>REF 8 99 1436 Barra de apoyo acodada</p>  <p>REF 8 99 1445 Jabonera</p> 	<p><b>ESPECIFICACIONES</b></p> <ul style="list-style-type: none"> <li>- Material: acero inoxidable</li> <li>- Orientable a la derecha o a la izquierda</li> <li>- Dim. Barra acodada: L.420 x H.185 x P.119 mm</li> <li>- Dim. jabonera: L.240 x H.30 x P.150 mm</li> </ul>		
<p><b>PERCHAS</b></p> <p>REF 8 99 1438 Percha sencilla</p>  <p>REF 8 99 1439 Percha doble</p> 	<p><b>ESPECIFICACIONES</b></p> <p>Percha sencilla:</p> <ul style="list-style-type: none"> <li>- Material: acero inoxidable 304</li> <li>- Dim. : Ø 56 x P.64 mm</li> </ul> <p>Percha doble:</p> <ul style="list-style-type: none"> <li>- Material: latón</li> <li>- Dim. : Ø 87 x P.55 mm</li> </ul>	<p>REF 8 99 1780 Percha negra mate</p>  <p>REF 8 99 1781 Percha doble negra mate</p> 	<p><b>ESPECIFICACIONES</b></p> <ul style="list-style-type: none"> <li>- Acero inoxidable 304</li> <li>- Acabado negro mate</li> <li>- Dim. : H.50 x L.50 x P.80 mm</li> </ul>
<p><b>DISPENSADORES DE PAPEL EN ROLLOS</b></p> <p>REF 8 99 1443 Portarrollos para papel higiénico</p>  <p>REF 8 99 1444 Portarrollos para papel higiénico con reserva</p> 	<p><b>ESPECIFICACIONES</b></p> <p>Portarrollos para papel higiénico:</p> <ul style="list-style-type: none"> <li>- Material: acero inoxidable 304</li> <li>- Dim. : L.180 x H.56 x P.90 mm</li> </ul> <p>Portarrollos para papel higiénico con reserva:</p> <ul style="list-style-type: none"> <li>- Material: acero inoxidable 304</li> <li>- Dim. : L.185 x H.56 x P.112 mm</li> </ul>	<p>REF 8 99 1782 Portarrollos para papel higiénico negro mate</p> 	<p><b>ESPECIFICACIONES</b></p> <ul style="list-style-type: none"> <li>- Acero inoxidable 304</li> <li>- Acabado negro mate</li> <li>- Dim. : H.125 x L.145 x P.85 mm</li> </ul>
<p><b>ESCOBILLERO</b></p> <p>REF 8 99 1063 Escobilla de WC con soporte de acero inoxidable satinado mural</p>  <p>REF 8 99 1135 Escobillero de pared de acero inoxidable</p>  <p>REF 8 99 796 Escobilla de WC con soporte de acero inoxidable satinado</p> 	<p><b>LOS PUNTOS FUERTES DE LOS PRODUCTOS</b></p> <ul style="list-style-type: none"> <li>• Acero inoxidable 304L</li> </ul> <p><b>ESPECIFICACIONES</b></p> <p>- PARA apoyar o fijar a la pared</p> <p><b>8 99 1063:</b> - Dim. : Ø 92 x H.390 x P.122 mm</p> <p><b>8 99 1135:</b> - Dim. : Ø 104 x H.386 mm</p> <p><b>8 99 796:</b> - Dim. : Ø 104 x H.393 mm</p>	<p>REF 8 99 1783 Escobillero de pared acero inoxidable mate negro</p> 	<p><b>ESPECIFICACIONES</b></p> <ul style="list-style-type: none"> <li>- Acero inoxidable 304</li> <li>- Acabado negro mate</li> <li>- Dim. : H.365 x L.160 x P.125 mm</li> </ul>

# ACCESORIOS DE BAÑO

**METIS**

**NEW**



**EQUIPOS MODULARES**

**UN CONCEPTO MODULAR Y EVOLUTIVO QUE TRANSFORMA EL CUARTO DE BAÑO DE UNA MANERA SENCILLA, GRACIAS A ELEMENTOS EXTRAÍBLES E INTERCAMBIABLES.**

Compuesta por elementos extraíbles e intercambiables, esta gama permite la evolución y la transformación del cuarto de baño de una manera sencilla y sin obras, en función de las necesidades particulares, pasando de un espacio de ducha clásico a una zona cómoda y segura adaptada a las personas con movilidad reducida. El aspecto modular y evolutivo responde a las problemáticas de hoteleros, residencias para la tercera edad, y colectividades donde todos utilicen un mismo cuarto de baño. El diseño de los productos ofrecidos aporta, además, un efecto no estigmatizante, gracias a su estética universal.

**LOS PUNTOS FUERTES DE LOS PRODUCTOS**

- Equipos intercambiables en función de las necesidades del usuario
- Ahorro de espacio en términos absolutos
- Ergonómico y sencillo de instalar

**ESPECIFICACIONES**

- Carga CE admisible: 150 kg
- Probado en laboratorio con una carga de 225 kg

**BARRA RECTA 40 cm**

- Material: Aluminio
- Colores: gris antracita con tapas de fijaciones cromadas mate o blancas
- Dimensiones: L.437 x H.70 x P.67 mm

**BARRAS ACODADAS**

- Material: aluminio
- Ángulo de 135°
- Colores: gris antracita con tapas de fijaciones cromadas mate o blancas
- Dim. 46: L.424 x H.224 x P.67 mm
- Dim. 86: L.741 x H.355 x P.67 mm

**BARRA DE DUCHA EN FORMA DE T**

- Modular: convertible en L o en T
- Material: aluminio
- Colores: gris antracita con tapas de fijaciones cromadas mate o blancas
- Dim. : L.637 x H.1.296 x P.67 mm

**REPISA**

- Desmontable de su soporte mural; montaje de la repisa en vez del asiento
- Material: polímero
- Colores: gris antracita o blanco

**ASIENTO DE DUCHA**

- Material: polímero y aluminio
- Colores: gris antracita y gris mate o blanco
- Dim. : L.442 x H.450 x P.500 mm

**KIT BARRA ABATIBLE**

- Bajada amortiguada
- Material: aluminio y resina sintética
- Colores: gris antracita con tapas de fijaciones cromadas mate o blancas
- Dim. : L.600 x H.182 x P.182 mm

**ACCESORIOS FIJOS (PARA ELEGIR)**



REF **8 99 1730**  
METIS - Barra recta  
gris antracita

REF **8 99 1639**  
Blanco



REF **8 99 1731**  
METIS - Barra acodada  
46 gris antracita

REF **8 99 1640**  
Blanco



REF **8 99 1732**  
METIS - Barra acodada  
84 gris antracita

REF **8 99 1641**  
Blanco

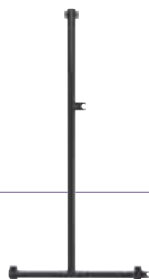

REF **8 99 1733**  
METIS - Barra de ducha en  
forma de T o L gris antracita

REF **8 99 1642**  
Blanco

**ACCESORIOS EXTRAÍBLES INTERCAMBIABLES**



REF **8 99 1735**  
METIS - Repisa gris antracita

REF **8 99 1644**  
Blanco



REF **8 99 1734**  
METIS - Asiento de ducha  
gris antracita

REF **8 99 1643**  
Blanco



REF **8 99 1736**  
METIS - Kit barra abatible gris  
antracita

REF **8 99 1645**  
Blanco

Escanéeme  
para ver el video







# ***MINIBARES***

# MINIBARES

## MINIBAR 40 L O 30 L

ECO  
CONCEPTION 



REF 8 66 1351  
Minibar TA 30 L  
puerta opaca



REF 8 66 1353  
Minibar TA 40 L  
puerta opaca



REF 8 66 1352  
Minibar TA 30 L  
puerta de cristal

REF 8 66 1354  
Minibar TA 40 L  
puerta de cristal

### LOS PUNTOS FUERTES DE LOS PRODUCTOS



Silencioso 24h / 24



Económico gracias a la tecnología de termoabsorción



Fiable: sin motor ni piezas móviles

### ESPECIFICACIONES

- 220-240 V / 65 W
- 50/60 Hz
- Termoabsorción
- Consumo:
- 40 L: Puerta opaca: 0,26 kWh / 24h / Clase A+
- 30 L: Puerta opaca: 0.39 kwh/24h / Clase B
- Puerta reversible
- Iluminación interior LED
- Desescarchado automático
- Dos repisas de cristal
- Dos años de garantía

#### Dimensiones exteriores:

- 30 L:
- Puerta opaca: H. 485 x L. 385 x P. 440 mm
- Puerta de cristal: H. 485 x L. 385 x P. 440 mm
- 40 L:
- Puerta opaca: H. 550 x L. 403 x P. 435 mm
- Puerta de cristal: H. 550 x L. 405 x P. 435 mm

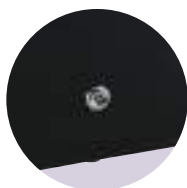

#### SEGURO

CIERRE CON LLAVE

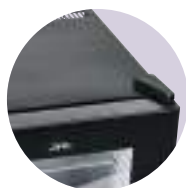

#### ADAPTABLES

PUERTA REVERSIBLE



#### RESISTENTES

REJILLAS DE PROTECCIÓN PARA EVITAR LOS GOLPES



REPISAS DE CRISTAL



# **CAJAS FUERTES**

# CAJAS FUERTES

Las cajas fuertes de JVD son un sinónimo de tranquilidad. Sus huéspedes disponen de una solución robusta y segura para todos sus efectos personales. Y usted dispone de las soluciones y del servicio de JVD para contar con una gestión simple y sencilla de sus cajas fuertes.

## ILUMINADAS

Nuestras cajas fuertes están diseñadas con un teclado retroiluminado e iluminación interior, para que resulten simples y sencillas de utilizar.

## SEGURAS

Nuestras cajas fuertes están equipadas con un mecanismo electrónico contra agresiones y se bloquean durante 15 minutos tras cuatro intentos fallidos.

## PRÁCTICAS

Si el cliente olvida el código, nuestras cajas fuertes se pueden desbloquear con una llave o un mando de control.

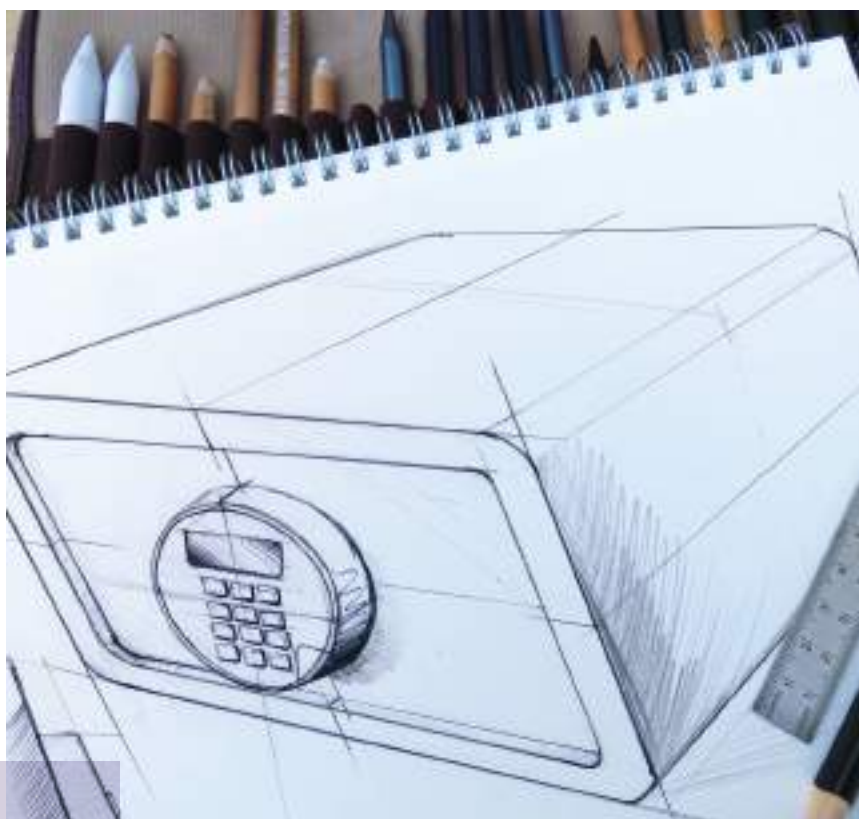

## UNAS PALABRAS DEL DISEÑADOR

*Fortress es una nueva caja fuerte con voluntad de eficacia. Es el resultado de un diseño realmente evidente. Para reflejar un espíritu tradicional y una sensación de tranquilidad, el diseño se mantiene en torno a un grafismo general muy sencillo: el círculo dentro de un rectángulo, que es el símbolo por antonomasia de la caja fuerte.*

*Por su esmerado tratamiento del diseño, este producto adquiere una dimensión muy moderna y atemporal. Otros dos puntos fuertes de este ingenioso producto: la discretísima integración del tirador a la izquierda del peto y un teclado levemente inclinado para mejorar la ergonomía cuando el producto se instala a poca altura.*

Jean-Guy de Russé

## INTELIGENTES

Gracias al mando de control, acceder al historial de las operaciones (las fechas y horas de apertura quedan registradas) y desbloquear la caja fuerte resulta sencillo.

**NEW**



### SMART KEY

LA SOLUCIÓN SENCILLA Y SEGURA PARA DESBLOQUEAR UNA CAJA FUERTE FORTRESS

+ REF 8 66 1784



+ REF 8 66 683

Mando de control



# CAJAS FUERTES

## ICONIC CAJA FUERTE DE CAJÓN

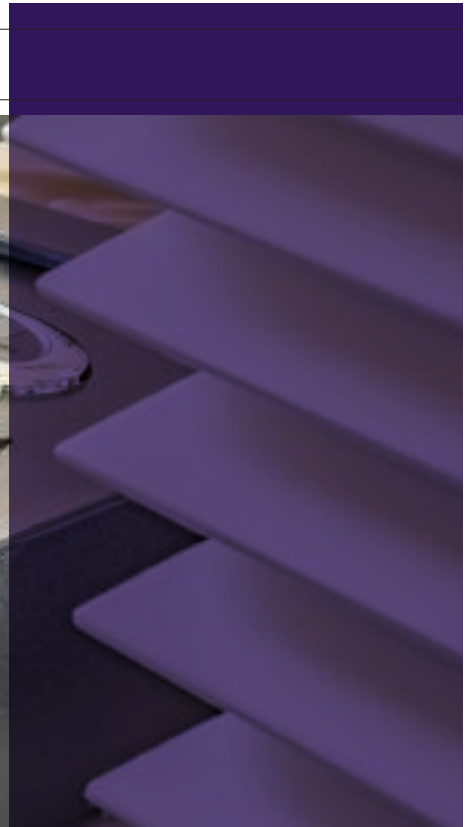

### LOS PUNTOS FUERTES DE LOS PRODUCTOS

- Bloqueo mediante código
- Cabe en ella un ordenador portátil de 15"
- Extraplana
- Se puede instalar dentro de un cajón

### ESPECIFICACIONES

- Bloqueo mediante código de 4 a 6 dígitos
- Bloqueo durante 15 minutos tras cuatro intentos fallidos
- Control de desbloqueo y de gestión para la dirección del hotel\*
- Alimentación: Cuatro pilas de 1,5 V tipo LR6 (AA) suministradas
- Alerta en caso de pilas bajas
- Cierre de dos pestillos de acero de Ø 20 mm
- Fijación: Dos puntos al fondo y en la base
- Dos años de garantía, soporte de por vida
- Dim. interiores: L.395 x H.342 x P.105 mm (14 L)
- Dim. exteriores: L.400 x H.350 x P.130 mm



REF 8 66 664  
Iconic



## GUARDIAN

### LOS PUNTOS FUERTES DE LOS PRODUCTOS

- Bloqueo mediante código o mediante tarjeta
- Cabe en ella un ordenador portátil de 15"

### ESPECIFICACIONES

- Bloqueo mediante código de 4 a 6 dígitos o mediante tarjeta magnética
- Bloqueo durante 15 minutos tras cuatro intentos fallidos
- Control de desbloqueo y de gestión para la dirección del hotel
- Alimentación: Cuatro pilas de 1,5 V tipo LR6 (AA) suministradas
- Alerta en caso de pilas bajas
- Cierre de dos pestillos de acero de Ø 20 mm
- Dos años de garantía, soporte de por vida
- Dim. interiores: L.425 x H.220 x P.310 mm (29 L)
- Dim. exteriores: L.430 x H.230 x P.410 mm **JVD HOTEL**



REF 8 66 665  
Guardian

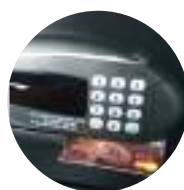

BLOQUEO MEDIANTE TARJETA

# CAJAS FUERTES

## FORTRESS



REF 8 66 1604  
Fortress 14"



REF 8 66 1605  
Fortress 15"



CABE EN ELLA  
UN ORDENADOR PORTÁTIL DE  
14"  
O 15" ILUMINACIÓN INTERIOR.

### LOS PUNTOS FUERTES DE LOS PRODUCTOS

- Relación calidad / precio
- Bloqueo mediante código
- Cabe en ella un ordenador portátil de 14" o 15"

### ESPECIFICACIONES

- Bloqueo mediante código de 4 a 6 dígitos
- Bloqueo durante 15 minutos tras cuatro intentos fallidos
- Control de desbloqueo y de gestión para la dirección del hotel
- Alimentación: 4 pilas de 1,5 V tipo LR6 (AA)
- Alerta en caso de pilas bajas
- Cierre de dos pestillos de acero de Ø 20 mm
- Fijación: Cuatro puntos en la base y dos al fondo
- Dos años de garantía, soporte de por vida
- Dim. interiores (14" / 20 L): L.350 x H. 190 x P.305 mm
- Dim. interiores (14" / 20 L): L.355 x H. 195 x P. 405 mm
- Dim. interiores (15" / 26 L): L.430 x H. 200 x P.315 mm
- Dim. interiores (15" / 26 L): L.435 x H. 205 x P. 415 mm

## TRUSTEE



REF 8 66 783  
Trustee Compact



REF 8 66 1390  
Trustee Compact Blanca

### LOS PUNTOS FUERTES DE LOS PRODUCTOS

- Compacto
- Disponible en blanco

### ESPECIFICACIONES

- Bloqueo mediante código de 4 a 6 dígitos
- Bloqueo durante 15 minutos tras cuatro intentos fallidos
- Control de desbloqueo y de gestión para la dirección del hotel
- Alimentación: Cuatro pilas de 1,5 V tipo LR6 (AA) suministradas
- Alerta en caso de pilas bajas
- Cierre de dos pestillos de acero de Ø 20 mm
- Fijación: Dos puntos al fondo y en la base
- Dos años de garantía, soporte de por vida
- Compacta:**
- Dim. interiores: L.350 x H.185 x P.200 mm (13 L)
- Dim. exteriores: L.355 x H.195 x P.250 mm

## ACCESORIOS PARA CAJAS FUERTES

NEW



REF 8 66 1784  
Smart Key

### SMARTKEY

La solución sencilla y segura para desbloquear una caja fuerte Fortress. La Smart Key permite crear y utilizar un Service Code, así como desbloquear las cajas fuertes Fortress en caso de olvido del código de cliente o de baja carga de las pilas.

Dim. : L.42 x H.94 x P.35 mm



REF 8 66 683  
Mando de control de gestión y de desbloqueo

### MANDO DE CONTROL

Gracias al mando de control, acceder al historial de las operaciones (las fechas y horas de apertura quedan registradas) y desbloquear la caja fuerte resulta sencillo.

### ESPECIFICACIONES

- Dim. : L.105 x H.190 x P. 37 mm



***BANDEJAS DE BIENVENIDA***  
**BANDEJAS, HERVIDORES**  
**Y MÁQUINAS DE CAFÉ EXPRESO**

# MÁQUINAS EXPRESO

## MINI CORSETO NEGRA

DESIGNED  
IN FRANCE



REF 8 66 1612

Mini Corseto  
negra mate

### LOS PUNTOS FUERTES DE LOS PRODUCTOS

- La máquina compatible Nespresso más compacta del mercado
- El auténtico gusto del café italiano (bomba Made in Italia)
- Limpieza sencilla

### ESPECIFICACIONES

- Potencia nominal: 1.400 W
- Tensión de alimentación: 220-240 V
- Clase I
- Depósito extraíble de 0,8 L
- Formato de las monodosis: cápsulas
- Dos años de garantía
- Dim. : L.118 x H. 230 x P. 302 mm



**PRÁCTICA**  
DEPÓSITO SENCILLO DE  
RETIRAR  
Y DE LIMPIAR



**SENCILLA DE  
UTILIZAR**  
SÓLO DOS BOTONES, PARA  
UN USO INTUITIVO



**AJUSTABLE**  
SOPORTE DE LA TAZA  
REGULABLE  
COMPATIBLE CON TAZAS  
GRANDES Y PEQUEÑAS



# BANDEJAS DE BIENVENIDA

## ORCHESTRO

DESIGNED  
IN FRANCE

NEW



**1** REF 8 66 1581  
Bandeja Orchestro  
blanca



**1** REF 8 66 1582  
Bandeja perforada  
Orchestro blanca



**1** REF 8 66 1590  
Bandeja Orchestro  
negra



**1** REF 8 66 1591  
Bandeja perforada Orchestro  
negra



**2** REF 8 66 1584  
Bandeja secundaria  
Orchestro madera



**2** REF 8 66 1583  
Bandeja secundaria  
Orchestro blanca



**2** REF 8 66 1592  
Bandeja secundaria  
Orchestro negra



**3** REF 8 66 1586  
Portacápsulas Orchestro blanco  
reversible 6 o 3 cápsulas



**3** REF 8 66 1594  
Portacápsulas Orchestro negro  
reversible 6 o 3 cápsulas



**4** REF 8 66 1585  
Bandeja de bolsitas Orchestro  
blanca



**4** REF 8 66 1593  
Bandeja de bolsitas Orchestro  
negra

### LOS PUNTOS FUERTES DE LOS PRODUCTOS

- Modular
- Limpieza sencilla
- Puede albergar una máquina expreso y/o un hervidor

### ESPECIFICACIONES

- Colores: Blanco, negro y/o madera
- Bandejas de bienvenida: el portacápsulas es reversible: cara con seis huecos y dorso con tres

### Dimensiones:

- Bandeja (Ref 8 66 1581 / Ref 8 66 1582):  
L. 321 x P. 295 x H. 37 mm
- Bandeja secundaria (Ref 8 66 1583 / Ref 8 66 1584):  
L. 162 x P. 300 x H. 37 mm
- Bandeja de bolsitas (Ref 8 66 1585):  
L. 115 x P. 70 x H. 30 mm
- Portacápsulas (Ref 8 66 1586):  
L. 137 x P. 93 x H. 13 mm



# BANDEJAS DE BIENVENIDA

## CHARME



REF 8 66 1018  
Bandeja Charme

REF 8 66 1020  
Bandeja de bolsitas  
Charme

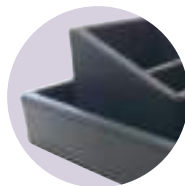

**ELEGANCIA**  
COSTURA CON PESPUNTES

### LOS PUNTOS FUERTES DE LOS PRODUCTOS

- Diseño atemporal con su aspecto de cuero
- Limpieza sencilla (resistente al agua)
- Muy resistente (cuero sintético)

### ESPECIFICACIONES

- Materiales: cuero sintético y plástico
- Colores: negro

#### Dimensiones y peso:

- Bandeja: L.400 x P.260 x H.32 mm / 850 g
- Bandeja de bolsitas: L.160 x P.80 x H.60 mm / 230 g

## IMPÉRIAL



DESIGNED  
IN FRANCE



REF 8 66 1166  
Bandeja Impérial



**PRÁCTICO**  
CAJÓN  
INTEGRADO



**ANTIRROBO**  
CABLE FIJADO  
A LA BANDEJA

### LOS PUNTOS FUERTES DE LOS PRODUCTOS

- Compacta con sistema de cajón
- Limpieza sencilla
- Posibilidad de anclar el hervidor a la bandeja
- Madera FSC

### ESPECIFICACIONES

- Material: Pino teñido certificado FSC (procedente de bosques con gestión sostenible)
- Acabado: caoba
- Diseñada para alojar cualquier hervidor JVD (salvo Zenith de acero inoxidable y Zenith 1,2 L)
- Diámetro máximo: 136 mm
- Sistema de anclaje del hervidor
- Cajón integrado
- Capacidad: 1 hervidor, 2 tazas
- Zapatas de protección en la bandeja y el cajón
- Tratamiento contra la humedad

#### Dimensiones y peso:

L.330 x H.50 x P.200 mm / 700g

# BANDEJAS DE BIENVENIDA

## STYLUS

DESIGNED IN FRANCE



REF 8 66 761  
Bandeja Stylus

REF 8 66 763  
Bandeja de bolsitas Stylus

REF 8 66 762  
Minibandeja Stylus



### LOS PUNTOS FUERTES DE LOS PRODUCTOS

- Tres productos armoniosos: bandeja, minibandeja y bandeja de bolsitas
- Diseño
- Limpieza sencilla

### ESPECIFICACIONES

- Material: bambú
  - Color natural y cálido
  - Cuatro zapatas de protección en cada producto
  - Tratamiento contra la humedad
  - Capacidad: 32 bolsitas, 1 hervidor, 2 tazas
- Dimensiones y peso:**
- Bandeja: 380 x 300 x 25 mm / 1.000 g
  - Bandeja de bolsitas: 150 x 100 x 50 mm / 140 g
  - Minibandeja: 275 x 140 x 25 mm / 260 g

## MAJESTIC II

DESIGNED IN FRANCE

REF 8 66 1165  
Bandeja Majestic II

### LOS PUNTOS FUERTES DE LOS PRODUCTOS

- Material: bambú «ecofriendly»: protege los bosques
- Robusta
- Dos asas
- Ranuras integradas para bolsitas
- Limpieza sencilla

### ESPECIFICACIONES

- Material: bambú certificado FSC (procedente de bosques con gestión sostenible)
  - Capacidad: 18 bolsitas, 1 hervidor, 2 tazas
  - Cuatro zapatas de protección
  - Tratamiento contra la humedad
- Dimensiones y peso:**
- L.360 x H.20 x P.220 mm / 1.000 g

**PRÁCTICA**  
RANURAS  
INTEGRADAS PARA  
BOLSITAS



# BANDEJAS

## ZEN LINE II



REF 8 66 394

REF 8 66 893

REF 8 66 891

● Negro ○ Blanco

Bandeja Zen Line II

REF 8 66 891

REF 8 66 885

Bandeja perforada Zen Line II

REF 8 66 892

REF 8 66 886

Minibandeja Zen Line II

REF 8 66 893

REF 8 66 887

Minibandeja de bolsitas Zen Line II

REF 8 66 394

REF 8 66 384



### PRÁCTICA

POSIBILIDAD DE INTEGRAR EL SOPORTE DE ALIMENTACIÓN DEL HERVIDOR BAJO LA BANDEJA PERFORADA

### LOS PUNTOS FUERTES DE LOS PRODUCTOS

- Resistente a las quemaduras
- Acabado antimanchas
- Posibilidad de integrar el soporte del hervidor JVD

### ESPECIFICACIONES

- Certificada para contacto con alimentos  
- Diseñada para alojar cualquier hervidor JVD (salvo Zenith de acero inoxidable)

#### Dimensiones y peso:

- Bandeja: L.374 x P.295 x H.24 mm / 1.000 g
- Minibandeja: L.295 x P.155 x H.10 mm / 368 g
- Minibandeja de bolsitas: L.150 x P.114 x H.49 mm / 210 g

## MAESTRO



REF 8 66 1164

REF 8 66 1163

● Negro ○ Blanco

Bandeja Maestro

REF 8 66 1162

REF 8 66 1156

Bandeja perforada Maestro

REF 8 66 1163

REF 8 66 1157

Taza Maestro 200 mL + Platillo

REF 8 66 1164

REF 8 66 1158

### PRÁCTICA

POSIBILIDAD DE INTEGRAR EL SOPORTE DE ALIMENTACIÓN DEL HERVIDOR BAJO LA BANDEJA PERFORADA

### LOS PUNTOS FUERTES DE LOS PRODUCTOS

- Dimensiones compactas y optimizadas
- Bandeja de bolsitas integrada
- Resistente a las quemaduras
- Acabado antimanchas
- Posibilidad de integrar el soporte del hervidor JVD

### ESPECIFICACIONES

- Certificada para contacto con alimentos  
- Diseñada para alojar cualquier hervidor JVD (salvo Zenith de acero inoxidable)

#### Dimensiones y peso:

- Bandeja: L.400 x P.200 x H.28 mm / 560 g
- Diámetro de la bandeja perforada: 89 mm
- Kit taza (1 taza 200 mL + 1 platillo): L.123 x P.98 x H.103 mm / 190 g



# ***ACCESORIOS*** **DE HABITACION**



# ACCESORIOS DE HABITACIÓN

## BEACON

NEW



REF **8 66 1574**  
BEACON lámpara de  
mesa, Negra



**PRÁCTICO**  
Carga inalámbrica y  
USB

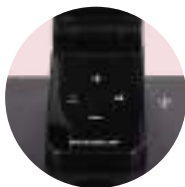

**ATENUADOR DE LUZ**  
Iluminación regulable

### LOS PUNTOS FUERTES DE LOS PRODUCTOS

- Carga inalámbrica y USB
- Ahorro de energía
- Luz LED
- Luz regulable
- Panel de control táctil

### ESPECIFICACIONES

- Fuente de alimentación: 110-240 V / 50-60 Hz
- 1 puerto USB e inalámbrico
- Material: aluminio
- De color negro
- Iluminación regulable
- Número de configuraciones: 15
- Tipo de iluminación: LED
- Boton de encendido / apagado
- 2 años de garantía
- Dim. : 450 (H) x 120 (L) x 200 (D) mm



# ACCESORIOS DE HABITACIÓN

**WAVE**

**NEW**



REF **8 66 1691**  
Wave



**PRÁCTICO**  
Carga inalámbrica y  
USB



**FÁCIL DE USAR**  
Funciones del modo  
hotel

## LOS PUNTOS FUERTES DE LOS PRODUCTOS

- Carga inalámbrica y USB
- Bluetooth
- Características modo hotel: alarma puntual, snooze, apagado automático. Fácil de usar
- Regulación de la intensidad de la luz

## ESPECIFICACIONES

- Fuente de alimentación: 110-240 V / 50-60 Hz
- 1 puerto USB y 1 cargador inalámbrico
- Bluetooth
- Radio FM
- Iluminación regulable
- Sistema con 2 baterías recargables en caso de corte automático de energía
- Sistema antirrobo (opcional)
- 2 años de garantía
- Dim. : 70 (H) x 130 (L) x 90 (D) mm

# ACCESORIOS DE HABITACIÓN

## **RACK DE MALETAS METÁLICO DESIGN**



REF 8 66 1530  
Soporte metálico  
Design negro



CUATRO CORREAS DE  
ALTA RESISTENCIA DE  
CUERO  
SINTÉTICO

### **LOS PUNTOS FUERTES DE LOS PRODUCTOS**

- Compacto
- Cuatro correas de alta resistencia de cuero sintético
- Diseño contemporáneo
- Ultrarresistente

### **ESPECIFICACIONES**

- Material: acero epoxi
- Acabado: lacado en negro
- Cuatro correas marrones de cuero sintético
- Zapatas de protección para el suelo
- Dimensiones plegado: L.515 x H.612 x P.45 mm
- Dimensiones extendido: L.515 x H.465 x P.405 mm

# ACCESORIOS DE HABITACIÓN

## RACK DE MALETAS DE MADERA

DESIGNED IN FRANCE



REF 8 66 196  
Soporte de maletas recto madera de siringa negra

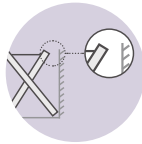

**PRÁCTICA**  
ASIMÉTRICO PARA EVITAR EL CONTACTO CON LA PARED

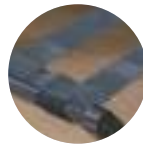

**ULTRARRESISTENTE**  
CUATRO CORREAS DE ALTA RESISTENCIA 220 KG



**ANTIBACTERIANO**  
UNA MADERA INSENSIBLE A LAS BACTERIAS

### LOS PUNTOS FUERTES DE LOS PRODUCTOS

- Ocupa un espacio mínimo cuando está plegado (solamente 3,5 cm)
- Sin contacto con la pared
- Modelo patentado

### ESPECIFICACIONES

- Realizado en una madera exótica insensible al agua y a las bacterias
- Cuatro correas de alta resistencia
- Carga útil: 220 kg
- Dim. extendido: L.632 x H.517,5 x P.558 mm
- Dim. plegado: L.632 x H.754 x P.35 mm
- Material: madera de siringa negra

## RACK DE MALETAS METÁLICO



REF 8 66 508  
Soporte con respaldo de metal dorado



REF 8 66 506  
Soporte con respaldo de metal cromado



REF 8 66 276  
Soporte de metal dorado



REF 8 66 069  
Soporte de metal cromado

### LOS PUNTOS FUERTES DE LOS PRODUCTOS

- Con o sin respaldo
- Ocupa muy poco espacio cuando está plegado
- Acabado cromado, dorado o cobrizo

### ESPECIFICACIONES

- Tubos de acero de Ø 25 mm (grosor 1 mm)
- Cuatro correas de alta resistencia + Dos correas de sujeción
- Carga útil: 220 kg
- Soporte:**
- Dim. extendido: L.665 x H.500 x P.400 mm
- Dim. plegado: L.90 x H.630 mm
- Soporte con respaldo:**
- Dim. extendido: L.675 x H.705 x P.520 mm
- Dim. plegado: L.100 x H.860 mm

## BRILLIANCE LINTERNA



REF 8 66 1227  
Linterna Brilliance



ENCENDIDO Y APAGADO AUTOMÁTICOS

### LOS PUNTOS FUERTES DE LOS PRODUCTOS

- Encendido y apagado automáticos
- Iluminación potente (13 LED)
- Sin conexión eléctrica (funciona con tres pilas AA no suministradas)

### ESPECIFICACIONES

- Bombillas: 13 LED
- Dos años de garantía
- Dim. (linterna + zócalo): Ø60 x H.195 x P. 55 mm

# ACCESORIOS DE HABITACIÓN

## PAPELERAS



### DOBLE CARCASA



REF **8 99 1007**  
Papeleras de residuos  
10 L acero inoxidable  
satinado con doble  
carcasa



REF **8 99 546**  
Papeleras de residuos  
10 L negra con doble  
carcasa



**PRÁCTICO**  
SISTEMA DE DOBLE  
CARCASA PARA ESCONDER  
LA BOLSA Y SUJETARLA EN  
SU SITIO

### 10 LITROS

#### LOS PUNTOS FUERTES DE LOS PRODUCTOS

- Diseño contemporáneo

#### ESPECIFICACIONES

##### Papeleras perforadas:

- Se puede utilizar como cesto para la ropa
- Protección de caucho en la base para evitar rayar el suelo
- Colores: acero inoxidable bruñido
- Dim. : Ø 200 x H.297 mm

##### Papeleras de residuos:

- Sistema de doble carcasa para esconder la bolsa y sujetarla en su sitio
- Colores: negro, acero inoxidable satinado e imitación cuero
- Disponible en doble carcasa (negras) y en acero inoxidable satinado
- Dim. : Ø 225 X H.270 mm

### CON CARCASA ÚNICA



REF **8 99 1087**  
Papeleras de residuos 10 L  
negra con carcasa única  
efecto cuero



REF **8 99 1088**  
Papeleras de residuos 10 L  
con carcasa única efecto  
cuero



REF **8 99 545**  
Papeleras perforadas  
10 L acero inoxidable  
bruñido

**NEW**



REF **8 99 1675**  
Papeleras swing-top 8 L



# ACCESORIOS DE HABITACIÓN

## PAPELERA DE CLASIFICACIÓN



### PAPELERA DE CLASIFICACIÓN REDONDA, CON 2 COMPARTIMENTOS

**10 LITROS**

### PAPELERA DE CLASIFICACIÓN SELECTIVA

**10 LITROS**



REF 8 99 1229  
Papeleras de clasificación redonda con dos compartimentos

#### ESPECIFICACIONES

- Protección de caucho en la base
- Compartimentos interiores resistentes al agua y la oxidación
- Contenedor exterior de acero epoxi
- Compartimentos exteriores de polipropileno
- Capacidad: 10 L
- Color exterior: negro
- Pictogramas de ayuda para la clasificación impresos
- Dim. : Ø 225 x H.270 mm



REF 8 99 1086  
Papeleras negras de clasificación selectiva, tres compartimentos de colores

REF 8 99 881  
Papeleras negras de clasificación selectiva, tres compartimentos negros

REF 8 99 1031  
Papeleras de acero inoxidable satinado de clasificación selectiva, tres compartimentos negros



#### LOS PUNTOS FUERTES DE LOS PRODUCTOS

- Diseño único que permite clasificar los pequeños residuos
- Seis pegatinas incluidas
- Sencilla de vaciar gracias a las asas integradas

#### ESPECIFICACIONES

- Protección de caucho en la base para evitar rayar el suelo
- Capacidad: 3 x 3,3 L
- Colores exterior: negro o acero inoxidable satinado
- Compartimentos extraíbles negros o de colores
- Dim. : Ø 245 x H.300 mm

### PAPELERA DE CLASIFICACIÓN RECTANGULAR, 2 COMPARTIMENTOS

**14 LITROS**

### PAPELERA RECTANGULAR

**6,6 / 13,2 LITROS**



REF 8 99 1261  
Papeleras de clasificación rectangular con dos compartimentos

#### LOS PUNTOS FUERTES DE LOS PRODUCTOS

- Sencilla de vaciar (2 compartimentos)
- Robusta (contenedor exterior de acero)

#### ESPECIFICACIONES

- Contenedor exterior de acero epoxi
- Compartimentos exteriores de polipropileno
- Colores exterior: negro
- Capacidad: 14 L
- Dim. : L.270 x H.290 x P.210 mm



REF 8 99 1420  
Papeleras rectangulares 6,6 L



REF 8 99 1421  
Papeleras rectangulares 13,2 L

#### ESPECIFICACIONES

- Material: plástico
  - Color exterior: gris
  - Superficie antiarañazos y sencilla de limpiar
- 8 99 1420:  
- Dim. : L.235 x H.260 x P.162 mm
- 8 99 1421 :  
- Dim. : L.317 x H.270 x P.200 mm



# ACCESORIOS DE HABITACIÓN

## VELYSS PLANCHA ANTIARRUGAS

NEW



REF 8 66 1773  
Velyss



FÁCIL DE GUARDAR



DEPÓSITO DE AGUA 330 ML



BASE DE CERÁMICA

### LOS PUNTOS FUERTES DE LOS PRODUCTOS

- 2 en 1: Plancha y antiarrugas
- Fácil de guardar
- Sencilla de utilizar

### ESPECIFICACIONES

- 220-240 V - 50/60 Hz - 1.500 W
- Base de cerámica
- Depósito de agua: 330 mL
- Longitud del cable: 1,8 m
- Dos años de garantía
- Peso de la plancha (soporte excluido): 550g
- Dim.: L. 450 x H. 120 x P. 125 mm

## MINIPLANCHA



REF 8 66 1603  
Miniplancha + funda



REF 2 50 2414  
Funda para  
miniplancha

### LOS PUNTOS FUERTES DE LOS PRODUCTOS

- Sencilla de utilizar
- Fácil de guardar
- Ahorro de espacio

### ESPECIFICACIONES

- Bandeja de metal expandido cincado
- Dimensiones extendida: L.800 x P.320 x H.100 mm
- Dos patitas plegables de acero cincado
- Funda de algodón con forro de espuma 6 mm
- Resistencia máxima: 5 kg

# ACCESORIOS DE HABITACIÓN

## VIVO SET DE PLANCHADO

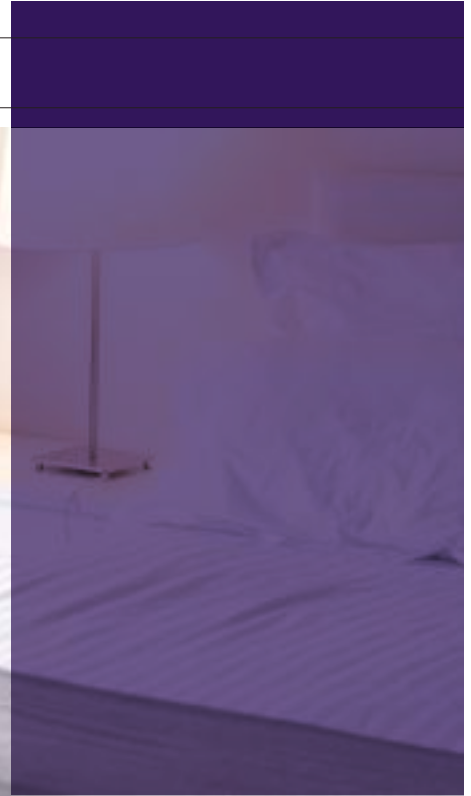

REF **8 66 1124**  
Plancha Premium + funda negra

REF **8 66 923**  
Plancha Vivo II 2.000 W gris oscuro

+ REF **8 66 1117**  
Soporte mural para plancha + soporte mural para tabla Premium

+ REF **2 50 2139**  
Funda para plancha Vivo

### LOS PUNTOS FUERTES DE LOS PRODUCTOS

- Seguro: Planchas con apagado automático al cabo de 30 segundos en posición horizontal, y ocho minutos en posición vertical
- Práctico: Cable de 2,8 m sencillo de guardar con el sistema JVD Smart Wrap
- Resistente: Fundas capaces de soportar temperaturas de más de 310 °C

### ESPECIFICACIONES

**PLANCHA VIVO II**  
- 220-240 V - 50/60 Hz - 2.000 W  
- Función anticalcárea y autolimpiante  
- Base de plancha cerámica con una superficie de 279,6 cm<sup>2</sup>  
- Funciones: vapor y espray  
- Rango de temperaturas: 150 - 220 °C  
- Dos años de garantía  
- Peso 1,1 kg  
- Dim. : 111 x 300 x 150 mm

### TABLA DE PLANCHAR

- Diseñada para optimizar los espacios  
- Cuatro alturas ajustables, cuatro zapatas antideslizantes  
- Autobloqueo cuando la tabla está plegada  
- Funda elástica gris oscuro, con relleno de fibra  
- Estructura y patas de acero lacado negro  
- Superficie de la tabla: L.980 x P.340 mm  
- Dimensiones plegada: L.340 x H.1.230 mm



**DURADERA**  
BASE DE CERÁMICA



**PRÁCTICA**  
SOPORTE PARA PLANCHA PARA FIJAR A LA PARED O INTEGRABLE EN LA TABLA



**AHORRO DE ESPACIO** CON EL SOPORTE MURAL  
**FÁCIL DE GUARDAR** CON GANCHO INTEGRADO

# ACCESORIOS DE HABITACIÓN

## VENUS SET DE PLANCHADO



REF 8 66 632  
Tabla de planchar  
plateada + funda

REF 2 50 1698  
Funda para plancha  
Venus



REF 8 66 922  
Plancha Venus II 1.200 W azul  
ahumado oscuro

+ REF 8 66 635  
Soporte mural para plancha  
+ soporte mural para tabla



**RESISTENTE**  
BASE DE TEFLÓN



**PRÁCTICA**  
SOPORTE PARA PLANCHA  
PARA FIJAR A LA PARED  
O INTEGRABLE EN LA TABLA



**AHORRO DE ESPACIO**  
CON EL SOPORTE MURAL

### LOS PUNTOS FUERTES DE LOS PRODUCTOS

- Seguro: planchas con apagado automático
- Práctico: Cable de 2,8 m sencillo de guardar con el sistema JVD Smart Wrap
- Resistente: Fundas capaces de soportar temperaturas de más de 310 °C

### ESPECIFICACIONES

#### PLANCHA VENUS II

- 220-240 V • 50/60 Hz • 1.200 W
- Función anticalcárea y autolimpiante
- Suela de plancha de teflón con una superficie de 177,5 cm<sup>2</sup>
- Funciones: vapor y espray
- Rango de temperaturas: 150 - 220 °C
- Dos años de garantía
- Peso: 0,87 kg
- Dimensiones: 130 x 250 x 100 mm

#### TABLA DE PLANCHAR

- Diseñada para su uso en hoteles
- Cuatro alturas ajustables, cuatro zapatas antideslizantes
- Autobloqueo cuando la tabla está plegada
- Funda elástica plateada, con relleno de fibra
- Estructura y patas de acero lacado blanco
- Superficie de la tabla: L.968 x P.330 mm
- Dimensiones plegada: L.365 x H.1.265 mm



# **ZONAS COMUNES**



# SECADOR DE PELO COLECTIVO

**STATION YALISS**

MADE  
IN FRANCE 

**NEW**



## ESTACIÓN DE DESINFECCIÓN DE MANOS

REF **8 44 1765T01**  
Estación de desinfección de manos YALISS

**NEW**

+ REF **5 30 2764**  
KIT RUEDAS  
GIRATORIAS

### LOS PUNTOS FUERTES DE LOS PRODUCTOS

- Higiénico (Detección automática de las manos, recolección de gotas integrado)
- Sin instalación eléctrica (La jabonera funciona con pilas)
- Anti-vandálica (Muy estable- Base de acero de 6 kg)
- Alta visibilidad (Panel visor integrado- formato A5, panel informativo no incluido)
- Tornillos incluidos

### ESPECIFICACIONES

- Contenido: 1000 ml
- Se apaga automáticamente cuando se abre la tapa
- Deposito extraíble para facilitar la limpieza
- Indicador de nivel translucido
- 1 ml por presión
- Material: ABS
- Funciona con 4 pilas aa (no incluidas)
- Responde al proceso: HACCP
- Garantía 2 años
- Dim. (distribuidor) : L.157 x H.295 x P.106 mm
- Dim. (totem) : L.358 x H.1609 x P.358 mm (12.8 kg)



# CENICEROS

## CENICERO MURAL



REF 8 99 501  
Cenicero mural  
1,5 L

REF 8 99 502  
Cenicero mural  
3 L

REF 8 99 1170  
Cenicero mural  
3 L + papelera 14 L  
integrada

REF 8 99 1452  
Cenicero mural  
slim 3 L

+ REF 8 99 1451  
Base y pie para  
cenicero mural  
slim 3 L

**ANTIVANDÁLICO**  
SISTEMA DE BLOQUEO  
MEDIANTE LLAVE

**LISTO PARA INSTALAR**  
KIT DE FIJACIÓN INCLUIDO

### LOS PUNTOS FUERTES DE LOS PRODUCTOS

- Diseñado para utilizarse en exteriores
- Protección contra la lluvia
- Rápido y sencillo de vaciar
- Superficie lisa que simplifica la limpieza

### ESPECIFICACIONES

- Exterior de acero galvanizado y epoxi para una mayor resistencia a la corrosión
- Recubrimiento tratado contra los rayos UV
- Superficie granulada para evitar los arañazos
- Contenedor interior de acero galvanizado
- Superficie de apagado de las colillas de acero inoxidable
- Sistema de cierre con llave
- Kit de fijación incluido

### Dimensiones y capacidad:

#### 8 99 501:

- 1,5 L (150 colillas, contenedor de 0,5 L)
- L.150 x H.255 x P.60 mm

#### 8 99 502:

- 3 L (300 colillas, contenedor de 0,5 L)
- L.191 x H.355 x P.60 mm

#### 8 99 1170:

- 3 L (900 colillas) + Papelera: 14 L
- L.300 x H.670 x P.140 mm

#### 8 99 1452:

- 3 L (900 colillas)
- L.100 x H.500 x P.64 mm

#### 8 99 1451:

- L.250 x H.990 x P.200 mm

## TOTEM MURAL



REF 8 99 1076  
Tótem tubular acero  
inoxidable bruñido con  
techo de protección  
1,7 L

REF 8 99 1000  
Tótem tubular  
aluminio 3,4 L

**PRÁCTICO**  
SENCILLO DE VACIAR

### LOS PUNTOS FUERTES DE LOS PRODUCTOS

- Diseñado para utilizarse en exteriores protegido
- Muy estético con acabado satinado o brillante
- Rápido y sencillo de instalar
- Resistente al fuego

### ESPECIFICACIONES

- Sistema de cierre con llave
- Fijación a la pared
- Kit de fijación incluido

### Material:

#### 8 99 1000:

- Aluminio satinado

#### 8 99 1076:

- Acero inoxidable brillante

### Dimensiones y capacidad:

#### 8 99 1076:

- Cenicero 1,7 L (510 colillas)
- Ø.76 x H.460 mm

#### 8 99 1000:

- Cenicero 3,4 L (1.020 colillas)
- Ø.80 x H.680 mm

# CENICEROS SOBRE PIE

## CENICERO CON PAPELERA



REF **8 99 1062**  
Cenicero 3 L  
y papelerera 29 L

REF **8 99 1082**  
Cenicero 4,7 L  
y papelerera 48 L



REF **8 99 615**  
Cenicero 2 L  
y papelerera 8 L



**PRÁCTICO**  
CONTENEDOR INTERIOR DE  
ACERO GALVANIZADO

### LOS PUNTOS FUERTES DE LOS PRODUCTOS

- Diseñado para utilizarse en exteriores
- Protegido contra la intemperie
- Rápido y sencillo de vaciar

### ESPECIFICACIONES

- Materiales: Acero galvanizado (resistente a la oxidación y la corrosión)
- Recubrimiento tratado contra los rayos UV
- Contenedor interior de cinc que facilita el apagado de la colilla
- Superficie de apagado de las colillas de acero inoxidable
- Posibilidad de montarlo en el suelo
- Sistema de cierre con llave
- Kit de fijación al suelo incluido
- Colores: antracita

#### Dimensiones y capacidad:

##### 8 99 1062:

- Cenicero 3 L (900 colillas) y papelerera 29 L
- L.300 x H.990 x P.250 mm

##### 8 99 1082:

- Cenicero 4,7 L (1.400 colillas) y papelerera 48 L
- L.480 x H.990 x P.250 mm

##### 8 99 615:

- Cenicero 2 L (600 colillas) y papelerera 8 L
- L.400 x H.1.040 x P.260 mm

## TOTEM TUBULAR



REF **8 99 616**  
Tótem tubular 3 L



REF **8 99 1003**  
Tótem tubular acero  
inoxidable bruñido con  
techo de protección  
1,1 L sobre pie



**PRÁCTICO**  
DOS SISTEMAS DE VACIADO DISTINTOS

### LOS PUNTOS FUERTES DE LOS PRODUCTOS

- Diseñado para utilizarse en exteriores
- Muy estético con acabado satinado o brillante
- Posibilidad de fijarlo al suelo

### ESPECIFICACIONES

- Kit de fijación al suelo incluido (tornillería)
- Existe con o sin techo de protección

#### Colores y materiales:

##### 8 99 1003:

- Acero Inoxidable 304 brillante

#### Dimensiones y capacidad:

##### 8 99 1003:

- 1,1 L (330 colillas) Ø.76 x H.920 mm

# CUBOS DE GRAN CAPACIDAD

## CUBO MURAL SEMICIRCULAR



REF 8 99 1418  
Cubo mural semicircular negro 20 L

REF 8 99 1419  
Cubo mural semicircular negro 40 L

20 / 40 LITROS

### LOS PUNTOS FUERTES DE LOS PRODUCTOS

- Sencillo de instalar
- Sencillo de vaciar
- Borde no cortante
- Fijación mural incluida

### ESPECIFICACIONES

- Material: acero pintado epoxi
- Dos colores disponibles (blanco y negro)
- Dim. (20 L): L.350 x P.190 x H.495 mm
- Dim. (40 L): L.400 x P.210 x H.660 mm

## CUBO PUSH



REF 8 99 539  
Contenedor push 40 L acero inoxidable bruñido



REF 8 99 538  
Contenedor push 40 L negro



**PRÁCTICO**  
DEPÓSITO INTERIOR GALVANIZADO CON ASA SUMINISTRADA

40 LITROS

### LOS PUNTOS FUERTES DE LOS PRODUCTOS

- Apertura por trampilla reforzada de acero inoxidable pulido con cierre automático
- Anillo de caucho en la base para evitar rayar el suelo y la agresión de los productos detergentes

### ESPECIFICACIONES

- Apto para un uso en interiores y en exteriores protegidos
- Depósito interior de metal galvanizado equipado con un asa
- Capacidad: 40 L
- Colores: negro y acero inoxidable bruñido
- Dim. : Ø.345 x H.785 mm

## CUBO OPEN DOME



REF 8 99 1426  
Contenedor Open Dome 40 L acero inoxidable

40 LITROS

### LOS PUNTOS FUERTES DE LOS PRODUCTOS

- Protección de caucho en la base del contenedor para evitar arañazos

### ESPECIFICACIONES

- Material: Cuba exterior de acero inoxidable satinado.
- Contenedor interior de acero galvanizado
- Tapa «open dôme» separable
- Dim. : Ø.350 x H.785 mm

## CUBO PARA CLASIFICACIÓN SELECTIVA



REF 8 99 1080  
Contenedor de clasificación selectiva epoxi negra, 40 L

REF 8 99 1005  
Contenedor de clasificación selectiva acero inoxidable satinado, 40 L



REF 8 99 1081  
Contenedor de clasificación selectiva acero inoxidable satinado, 60 L

REF 8 99 1004  
Papelera de clasificación selectiva negra, 60 L

40 LITROS Y 60 LITROS

### LOS PUNTOS FUERTES DE LOS PRODUCTOS

- Solución compacta de clasificación selectiva (oficinas y habitaciones)
- Tres compartimentos extraíbles de acero galvanizado
- Sencillo de vaciar
- Pegatinas incluidas

### ESPECIFICACIONES

- Material: metal pintado o acero inoxidable
- Colores: epoxi negra y acero inoxidable satinado
- Dim. 40 L: Ø 335 x H.470 mm
- 2 compartimentos de 10 L + 1 de 20 L
- Dim. 60 L: Ø.355 x H.670 mm
- 2 compartimentos de 15 L + 1 de 30 L

# COLECCIONES

JVD le ofrece una amplia selección de equipos, líneas y colores, para adaptarse a su entorno y convertirlo en algo único. Gracias a su maestría desde el diseño hasta la fabricación de sus productos, JVD es el único fabricante que puede ofrecer conjuntos homogéneos: desde secamanos a dispensadores de papel, pasando por dispensadores de jabón.

## **COLECCIÓN BLACK COLECCIÓN**

El negro tiene la virtud de darle al objeto un valor más cualitativo. Cualquiera que sea el ambiente de un lugar, un producto negro se integra con facilidad (y por otra parte, puede ser discreto o muy visible). El mate amplifica el aspecto cualitativo del producto, y hace que la solución sea menos susceptible de ensuciarse y más resistente a los arañazos. Siempre buscando soluciones para reducir al mínimo nuestro impacto sobre el medio ambiente, el color negro nos ha brindado la oportunidad de utilizar plástico reciclado.



**NEW**



## **COLECCIÓN ACERO INOXIDABLE**

### **LOS PUNTOS FUERTES**

- Anti-vandálico (Acero Inoxidable)
- Cierre con llave
- Práctico: fácil de cambiar el papel
- Corte a izquierda y derecha



## **COLECCIÓN YALISS**

El carácter más marcado de la colección Yaliss pretende renovar los sanitarios, con una imagen entre suave y dinámica. Los productos aportan nuevas respuestas a exigencias más amplias: una mayor capacidad, un mandril universal o extraíble, y una mayor higiene, a la vez que conservan las cualidades de la colección Cleanline (sencillez de uso, personalización, etc.). Hasta el día de hoy, es la colección más completa para equipar un aseo

## **COLECCIÓN METALIZADA**

El uso del acero inoxidable y de líneas sencillas en esta colección le confiere un aspecto robusto. En cambio, una apertura para la visualización de los niveles más trabajada refina el diseño. La solución final conviene a la perfección a los lugares con una intensa afluencia de público.



## **COLECCIÓN CLEANLINE**

La colección Cleanline está diseñada para ser clásica y atemporal a la vez. Sus formas redondeadas y sus flancos rectilíneos le permiten integrarse con sencillez y discreción en cualquier clase de aseo. Sus aristas biseladas le aportan modernidad y carácter. Su base gris antracita aligera los volúmenes. La posibilidad de personalizar los aparatos con el logotipo de nuestros clientes, así como su simplicidad y su carácter práctico son los pilares del éxito de la colección.



## **COLECCIÓN KIDS**

La intención de nuestra gama Kids es ayudar a los niños a dominar los hábitos higiénicos desde la más tierna infancia. Al convertir la experiencia de lavarse y secarse las manos en algo agradable, JVD ofrece una respuesta completa y adecuada a los entornos que reciben a un público infantil. Además, gracias a sus eficaces y silenciosos secamanos, JVD ayuda a mantener los aseos limpios, sin papeles mojados tirados por el suelo y sin desagües atascados. Al reducir el uso del papel, los niños también contribuyen a crear un futuro más ecológico y sostenible, al reducir la huella de carbono vinculada al uso del papel.





- 1 • Zahara Beach and Spa 5\*, (España)
- 2 • AC Bella Sky Copenhagen 4\*, (Dinamarca)
- 3 • Sofitel City Center 5\*, (Singapur)
- 4 • Le Cheval Blanc 5\*, San Bartolomé (Francia)
- 5 • Andaz Delhi 5\* by Hyatt, (India)
- 6 • Maisons du Monde & Suites 4\*, Nantes (Francia)
- 7 • Dream Castle 4\*, Disneyland Paris (Francia)

# ALGUNAS DE NUESTRAS REFERENCIAS EN TODO EL MUNDO



5



6

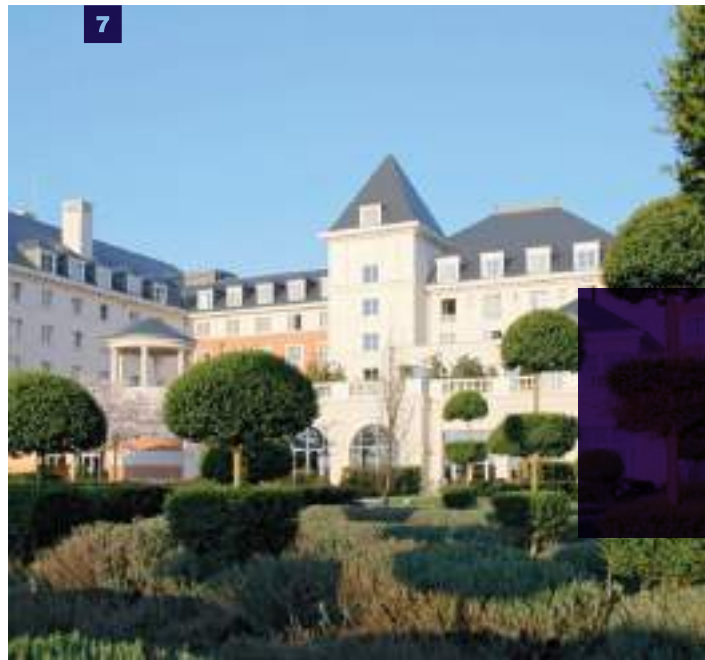

7



Respetuosa con el medio ambiente, JVD imprime este catálogo con tintas vegetales sobre papel ecológico procedente de bosques con una gestión sostenible.  
JVD invita a sus colaboradores y clientes a facilitarle sus direcciones de e-mail, para recibir directamente esta información en versión electrónica.

Documento no contractual. JVD se reserva el derecho a modificar sin aviso previo las especificaciones de sus productos. Inscrita en el Registro Mercantil, con el nº 330 927 476.  
Realización: JVD - Nantes - Impresión: Imprimerie Vincent Fotografías: Vue d'Ouest - Yves Blond - Jean-Claude Leveau - Eleven DR.  
Fotografías realizadas en los hoteles Radisson Blu, Okko, Maisons du Monde Suites & Hôtel y en un showroom de Porcelanosa.  
Ilustraciones realizadas por la artista Aurélie de la Pontais.



THE FRENCH TOUCH

**JVD Americas**

Conjunto quadrum Acceso No.3 No.16A Int.15A,  
Qro. Parque Industrial Benito Juárez.  
C.P. 76120 Santiago de Querétaro (México)  
Tfno.: + 52(442) 161 2595

[jvd.mx](http://jvd.mx)